



Обсудить подробности
заказа в чате WhatsApp.
Просканируйте этот код.





Мебель для персонала "XTEN GLOSS" ®



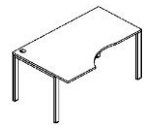

Основные цвета ЛДСП: Дуб Сонома, Бук Тиара, Дуб Юкон,
Белый, Сосна Эдмонт
Металлокаркас: полированная нержавеющая сталь

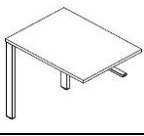

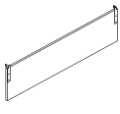
Внимание! При комплектации рабочих мест из коллекции "XTEN GLOSS" используются шкафы, тумбы, приставки и дополнительные элементы из серии "XTEN"

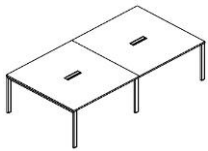
Цены в рублях на 11.09.2023

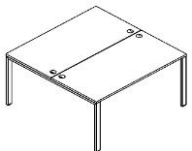
Изображение	Артикул	Габаритные размеры, мм (ШхГхВ)	Описание	Вес (кг)	Объем (м.куб.)	Цена
Столы письменные						
	XGST 127.1	1200x700x750		28,7	0,093	46 062,00
	XGST 147.1	1400x700x750		32,3	0,100	47 296,35
	XGST 167.1	1600x700x750		34,9	0,108	48 542,69
	XGCET 149.1 (L/R)	1400x900x750	Столешница из ЛДСП т. 25мм с кромкой ПВХ т. 2мм. Опоры металлокаркаса П-образной формы из полированной нержавеющей стали, труба 60x30x1,5мм с регулировкой внизу. Комплектуется двумя траверсами, цвет краски - хром.	34,3	0,110	48 145,72
	XGCET 169.1 (L/R)	1600x900x750		36,9	0,119	49 431,00
	XGCT 149.1 (L/R)	1400x900x750		33,8	0,110	48 048,35
	XGCT 169.1 (L/R)	1600x900x750		34,9	0,119	49 398,05
Столы угловые						
	XGCT 1415.1	1400x1500x750	Столешница из ЛДСП т. 25мм с кромкой ПВХ т. 2мм. Опоры металлокаркаса П-образной формы из полированной нержавеющей стали, труба 60x30x1,5мм с регулировкой внизу. Комплектуется двумя траверсами, цвет краски - хром.	51,14	0,164	72 040,32
	XGCT 1615.1	1600x1500x750		53,7	0,172	73 286,65
Брифинг-приставки						
	XGB 860.1	800x600x750	Столешница из ЛДСП т. 25мм с кромкой ПВХ т. 2мм. Опоры металлокаркаса П-образной формы из полированной нержавеющей стали, труба 60x30x1,5мм с регулировкой внизу. Комплектуется одной траверсой, цвет краски - хром.	18,8	0,064	24 743,96
	XGR 869.1	800x600x750	Столешница из ЛДСП т. 25мм с кромкой ПВХ т. 2мм. Опоры металлокаркаса П-образной формы из полированной нержавеющей стали, труба 60x30x1,5мм с регулировкой внизу. Комплектуется одной траверсой, цвет краски - хром. Арт. XGR 869 для стола XGET 169 Арт. XGR 889 для стола XGET 189.	19,5	0,065	25 145,43
	XGR 889.1	800x600x750		19,6	0,066	25 776,09
Столы руководителя						
	XGET 169.1	1600x867x750	Столешница из ЛДСП т. 25мм с кромкой ПВХ т. 2мм. Опоры металлокаркаса П-образной формы из полированной нержавеющей стали, труба 60x30x1,5мм с регулировкой внизу. Столешница комплектуется двумя траверсами, цвет краски - хром.	37,9	0,118	49 276,71
	XGET 189.1	1800x914x750		42,4	0,129	50 870,58
Фронтальные панели к одинарным столам						
	XGDST 127.1	1100x350x18	Панель из ЛДСП т. 18мм. с кромкой ПВХ т. 2мм, комплектуется кронштейнами из металла т.3мм. Габариты фронтальной панели с кронштейнами - 1114/1314/1514/1714x95x350	5,2	0,014	3 679,09
	XGDST 147.1	1300x350x18		5,7	0,016	3 875,33
	XGDST 167.1	1500x350x18		7,2	0,016	4 070,07
	XGDST 187.1	1700x350x18		8,2	0,021	4 264,81
Конференц-стол						

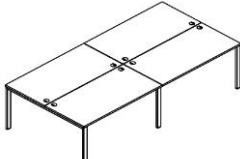
	XGSCT 2714.1	2764x1406x750	Столешница из ЛДСП т. 25мм с металлическими прямоугольными заглушками (кабель-каналами) в центре каждой столешницы. Опоры металлокаркаса П-образной формы из полированной нержавеющей стали, труба 60x30x1,5мм с регулировкой внизу. Каждая столешница комплектуется четырьмя траверсами, цвет краски - хром.	108,1	0,630	137 726,12
Рабочие станции						
	XGWST 2470.1	2406x700x750	Столешница из ЛДСП т. 25мм с кромкой ПВХ т. 2мм. Опоры металлокаркаса П-образной формы из полированной нержавеющей стали, труба 60x30x1,5мм с регулировкой внизу. Каждая столешница комплектуется двумя траверсами, цвет краски - хром..	54,4	0,211	80 119,03
	XGWST 2870.1	2806x700x750		61,5	0,227	82 587,74
	XGWST 3270.1	3206x700x750	Рекомендуем комплектовать рабочие станции настольными экранами серий XTEN, RAND ACOUSTIC и RAND LITE	66,6	0,242	85 080,41
	XIGST 1270.1	1200x700x750	Столешница из ЛДСП т. 25мм с кромкой ПВХ т. 2мм. Опора промежуточная из трубы 60x30x1,5мм с регулировкой внизу. Столешница комплектуется двумя траверсами. Применяется для увеличения длины и количества рабочих мест станции XGWST **70. Необходимо использовать как вставку в среднюю часть рабочей станции. Допускается одновременное использование неограниченного количества элементов.	30,3	0,130	34 057,03
	XIGST 1470.1	1400x700x750		34,4	0,140	35 291,38
	XIGST 1670.1	1600x700x750	Рекомендуем комплектовать рабочие станции настольными экранами серий XTEN, RAND ACOUSTIC и RAND LITE	37,5	0,160	36 537,72
	XGWST 1214.1	1200x1406x750	Столешница из ЛДСП т. 25мм с кромкой ПВХ т. 2мм. Опоры металлокаркаса П-образной формы из полированной нержавеющей стали, труба 60x30x1,5мм с регулировкой внизу. Каждая столешница комплектуется двумя траверсами, цвет краски - хром.	51,8	0,182	68 612,89
	XGWST 1414.1	1400x1406x750		58,8	0,197	71 081,60
	XGWST 1614.1	1600x1406x750	Рекомендуем комплектовать рабочие станции настольными экранами серий XTEN, RAND ACOUSTIC и RAND LITE.	64,0	0,212	73 574,27
	XIGWST 1214.1	1200x1406x750	Столешница из ЛДСП т. 25мм с кромкой ПВХ т. 2мм. Опора промежуточная из трубы 60x30x1,5мм с регулировкой внизу. Каждая столешница комплектуется двумя траверсами. Применяется для увеличения длины и количества рабочих мест станции XGWST 1*14. Необходимо использовать как вставку в среднюю часть рабочей станции. Допускается одновременное использование неограниченного количества элементов.	57,9	0,280	58 827,96
	XIGWST 1414.1	1400x1406x750		66,1	0,300	61 296,66
	XIGWST 1614.1	1600x1406x750	Рекомендуем комплектовать рабочие станции настольными экранами серий XTEN, RAND ACOUSTIC и RAND LITE.	72,4	0,320	63 789,33
	XGWST 2414.1	2406x1406x750	Столешница из ЛДСП т. 25мм с кромкой ПВХ т. 2мм. Опоры металлокаркаса П-образной формы из полированной нержавеющей стали, труба 60x30x1,5мм с регулировкой внизу. Каждая столешница комплектуется двумя траверсами, цвет краски - хром.	100,3	0,690	127 440,85
	XGWST 2814.1	2806x1406x750		114,6	0,690	132 378,26
	XGWST 3214.1	3206x1406x750	Рекомендуем комплектовать рабочие станции настольными экранами серий XTEN, RAND ACOUSTIC и RAND LITE.	124,8	0,690	137 363,60

Варианты комплектации

XGWST 2870.1 + XIGST 1470.1

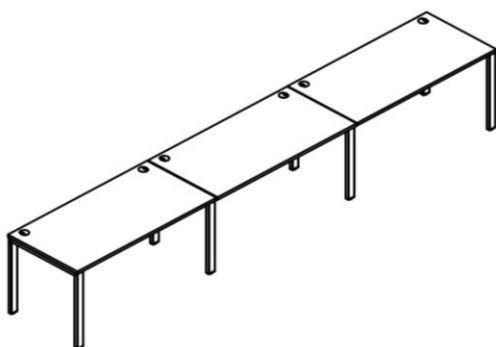

XGWST 2814.1 + XIGWST 1414.1

